

Exposant

Prateleira

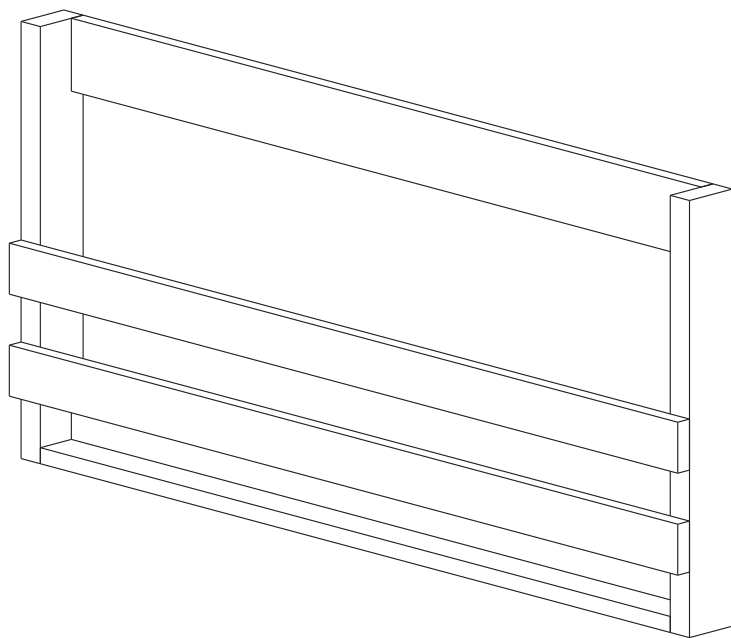

Bem-vindo

A Tok&Stok traz até você soluções práticas de design com manuais de montagem e instalação detalhados para possibilitar o pleno aproveitamento do potencial dos produtos.

Para assegurar a garantia, é recomendada a prévia conferência de partes e componentes, bem como a leitura dos passos e suas ilustrações.

Preservar este documento é essencial para a adequada manutenção de seu móvel, o que engloba os possíveis ciclos de montagem e desmontagem.

Em casos de dúvidas, o setor de Contact Center atende pelo 0800 70 10 161 de segunda à sexta, das 9:00h às 20:00h, e aos sábados, das 9:00h às 18:00h. Há canais de comunicação também no site www.tokstok.com.br.

Recomendações

Para a montagem deste produto, é necessária 1 pessoa.

Evitar batidas e o contato com objetos cortantes.

Observar as cargas máximas suportáveis, quando houver, conforme o desenho esquemático no final do documento.

Partes do produto protegidas da incidência de luz estão sujeitas a alterações de tonalidade diferentemente das expostas. Somente o uso freqüente pode amenizar esta ocorrência.









Algumas pinturas novas, embora atóxicas, podem apresentar odores. Para amenizá-los, mantenha o móvel em local arejado por aproximadamente três dias.

Manutenção e Limpeza

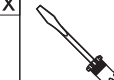
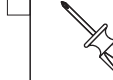
Pano levemente umedecido com água, seguido de pano seco.

*Nunca utilizar produtos químicos ou abrasivos.

Abaixo sinalizadas, as ferramentas não fornecidas mas necessárias para a montagem do produto.

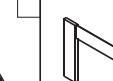
 Martelo Borracha	 Martelo	 Chave Phillips	 Chave Fenda	 Chave Phillips Pequena	 Chave Fenda Pequena
 Furadeira com Broca de 8mm	 Chave de Boca de xxmm	 Trena	 Nível	 Escada	 Esquadro

Partes do Produto

1 Prateleira montada (1x)

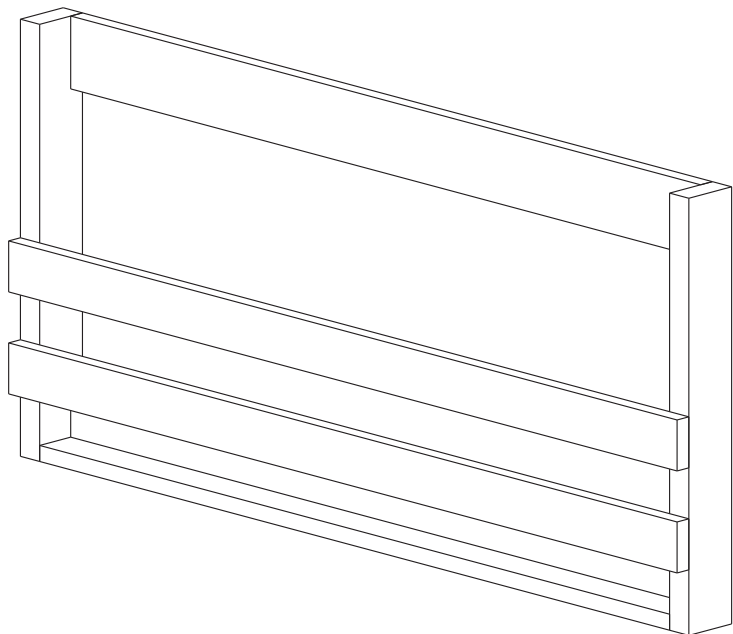

Componentes

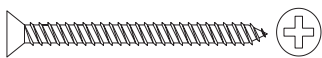

A- Parafuso c.c.
Ø4,0x45 (2x)



B- Bucha Ø8mm (2x)

Utilizar a régua abaixo para medir os componentes.

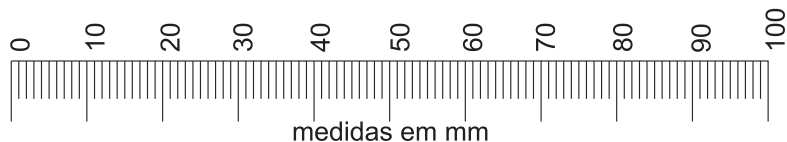

medidas em mm

1 Fixação da Prateleira na Parede

- 1) Fazer as marcações na parede na altura desejada e de acordo com a distância entre centro (607 mm) dos furos dos suportes traseiros da prateleira. Observar o correto nivelamento (nível não fornecido), prevendo o espaço necessário para a fixação do produto.
- 2) Furar a parede com uma furadeira+broca 8mm (não fornecida).
- 3) Encaixar as Buchas (B) nos furos e fixar os Parafusos (A) com o auxílio de uma chave phillips (não fornecida).
- 4) Deixar a cabeça do Parafuso (A) sobressalente (cerca de 4mm).
- 5) Encaixar a Prateleira Montada (1) através dos suportes, na cabeça dos Parafusos (A).

A empresa não se responsabilizará por acidentes decorrentes da não observância dos passos acima e nem pela fragilidade da parede.

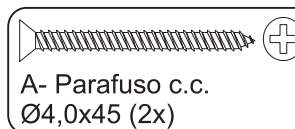

A- Parafuso c.c.
Ø4,0x45 (2x)

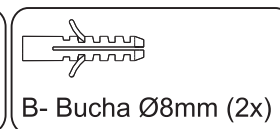

B- Bucha Ø8mm (2x)

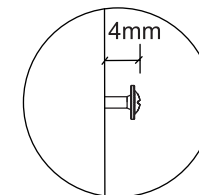

Deixar o parafuso com 4mm sobressalente para encaixe do módulo.

