

Open Closet

Guarda-Roupa 33

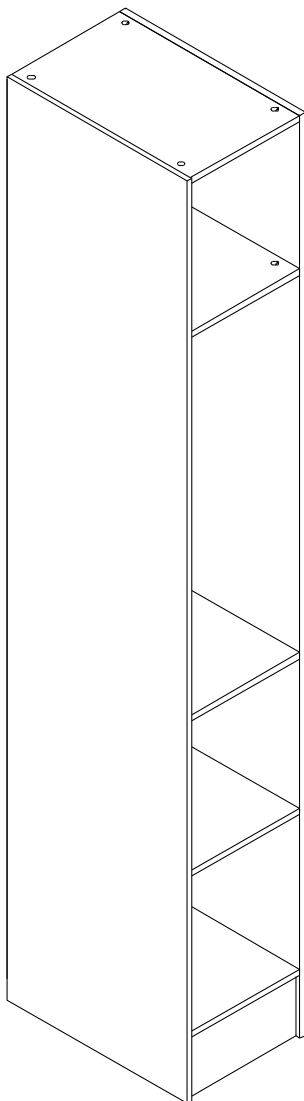

OPCLOGR33 - KLI&CMO - 05/02/18 - F1/4 - REV0

Bem-vindo

A Tok&Stok traz até você soluções práticas de design com manuais de montagem e instalação detalhados para possibilitar o pleno aproveitamento do potencial dos produtos.

Para assegurar a garantia, é recomendada a prévia conferência de partes e componentes, bem como a leitura dos passos e suas ilustrações.

Preservar este documento é essencial para a adequada manutenção de seu móvel, o que engloba os possíveis ciclos de montagem e desmontagem.

Em casos de dúvidas, o setor de Contact Center atende pelo 0800 70 10 161 de segunda à sexta, das 9:00h às 20:00h, e aos sábados, das 9:00h às 18:00h. Há canais de comunicação também no site www.tokstok.com.br.

Recomendações

Para a montagem deste produto, são necessárias 2 pessoas.

Evitar batidas e o contato com objetos cortantes.

Observar as cargas máximas suportáveis, quando houver, conforme o desenho esquemático no final do documento.

Partes do produto protegidas da incidência de luz estão sujeitas a alterações de tonalidade diferentemente das expostas. Somente o uso freqüente pode amenizar esta ocorrência.

Algumas pinturas novas, embora atóxicas, podem apresentar odores. Para amenizá-los, mantenha o móvel em local arejado por aproximadamente três dias.

Manutenção e Limpeza

Pano levemente umedecido com água, seguido de pano seco.

*Nunca utilizar produtos químicos ou abrasivos.

Abaixo sinalizadas, as ferramentas não fornecidas mas necessárias para a montagem do produto.

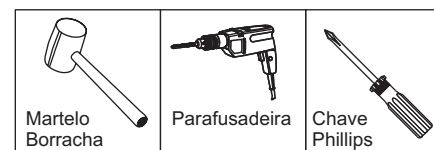

Martelo
Borracha

Parafusadeira

Chave
Phillips

Partes do Produto

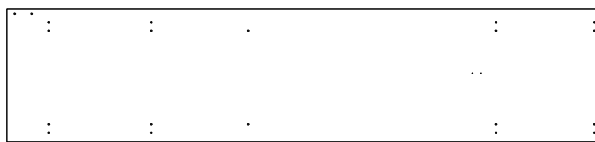

1- Lateral esquerda (1x)

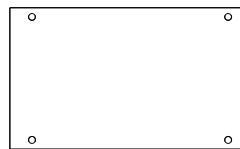

2- Prateleira / Base /
Tampo (4x)



3- Arremate (1x)

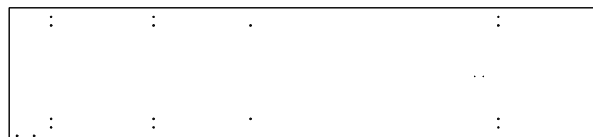

4- Lateral direita (1x)

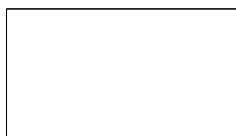

5- Prateleira móvel (1x)



6- Fundo (1x)

Componentes



A- Mini?x (16x)



B- Tambor
Mini?x (16x)



C- Tapa-furos
adesivo 18mm
(16x)



D- Cavilha
6x30 (20x)

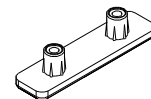

E- Sapata
5x58 (4x)

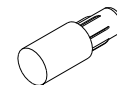

F- Pino
prateleira (4x)

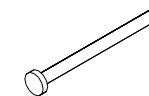

G- Pregos
10x10 (50x)



H- Cabideiro
290mm (1x)

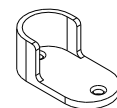

I- Suporte
cabideiro (2x)

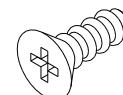

J- Parafuso
3,5x12 (4x)

Pré-Montagem

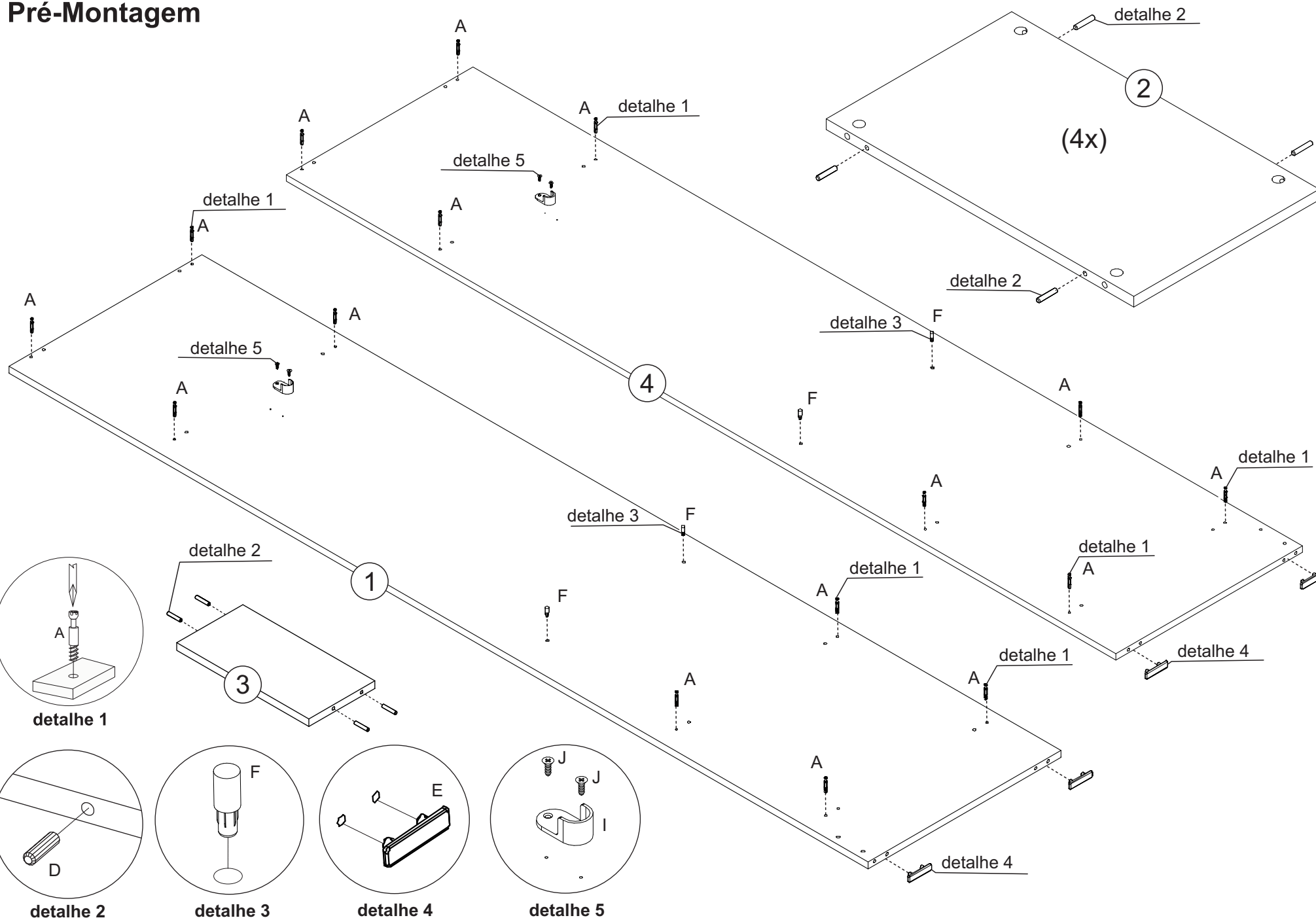

OPCLOGR33 - KL&CMD - 05/02/18 - F3/4 - REV.0

1 Montagem



B- Tambor Minifix (8x)

C- Tapa Furo (8x)

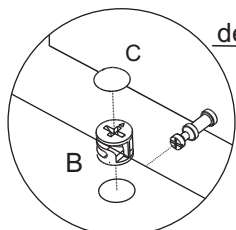

detalhe 6

Encaixar e girar os tambores (B) em sentido horário

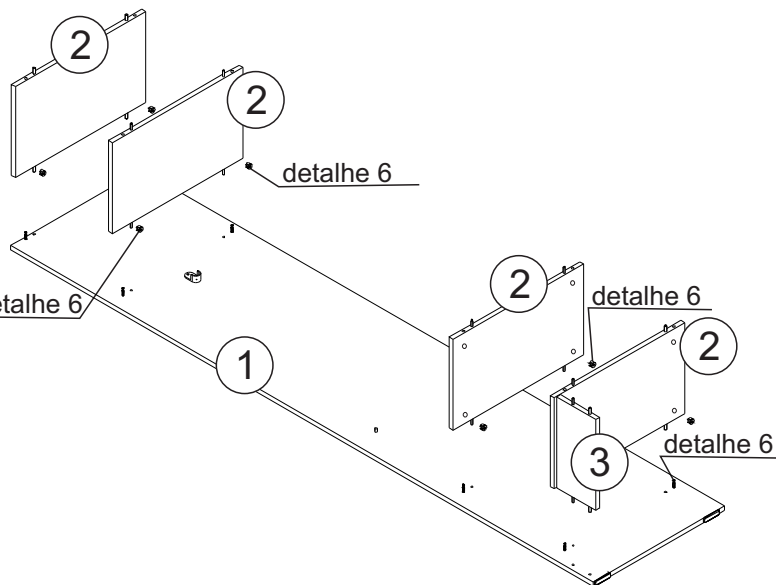

2



B- Tambor Minifix (8x)

C- Tapa Furo (8x)

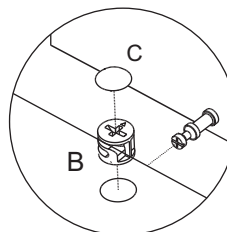

detalhe 6

Encaixar e girar os tambores (B) em sentido horário

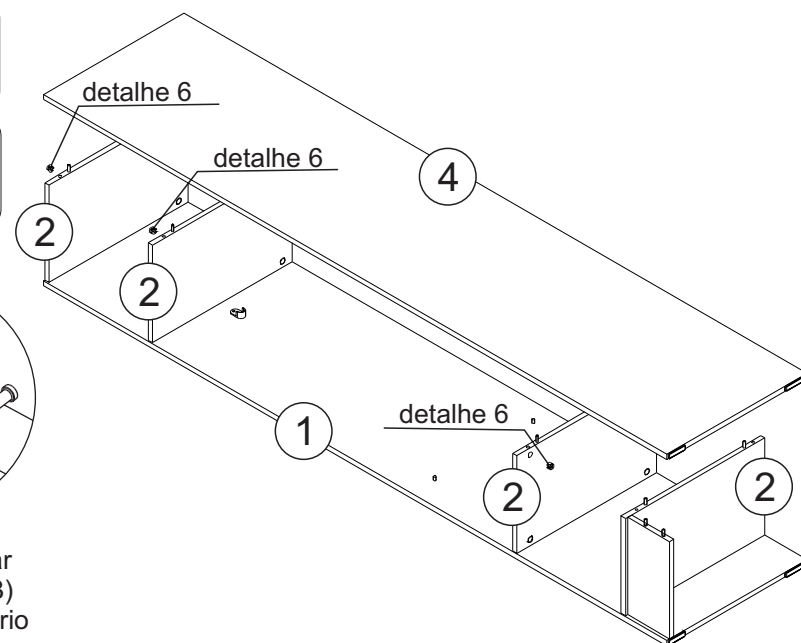

3



G- Pregos (50x)

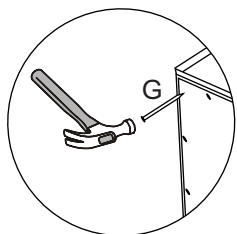

Fixar os pregos de modo que fiquem a 90° em relação aos topos das peças.

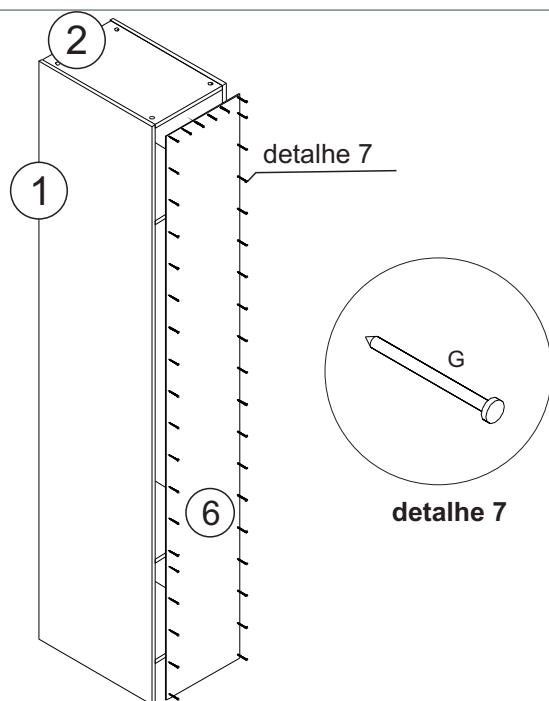

4



H- Cabideiro 290mm (1x)

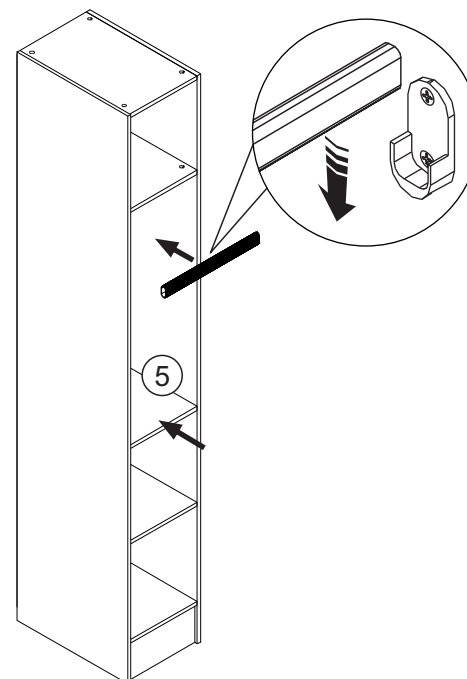

Carga Máxima Suportável

8 Kg

Por nicho

8 Kg

Cabideiro

Distribuídos Uniformemente