

# toast

paneleiro 2 portas

TOK&STOK

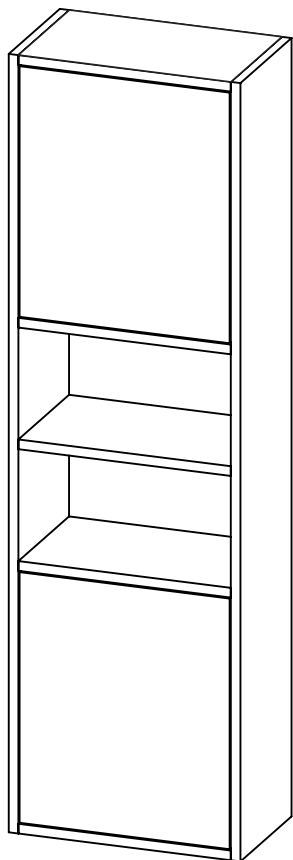

\*Puxador vendido separadamente

## ferramentas necessárias (não fornecidas)



chave phillips



martelo de borracha



parafusadeira



nível

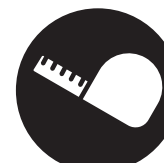

trena



furadeira



2  
pessoas necessárias  
para montar  
o produto



90min  
tempo de montagem  
aproximado



médio  
grau de  
dificuldade



não utilizar químicos  
ou abrasivos  
na limpeza



evitar batidas  
e contato com  
objetos cortantes









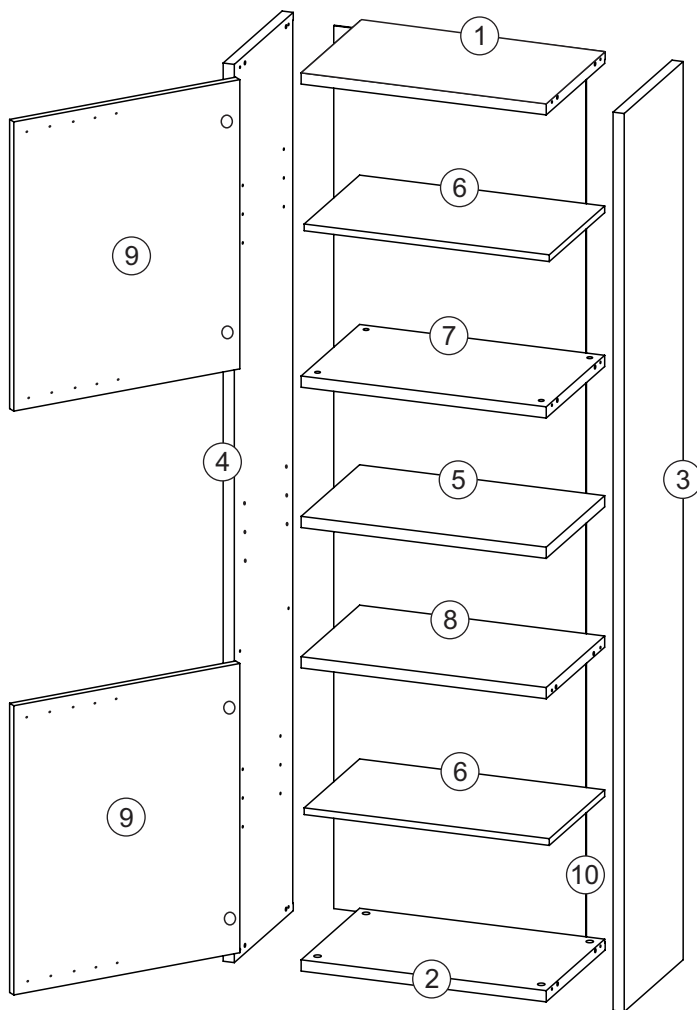





pano umedecido  
com água seguido  
de pano seco

## Partes do Produto

- 1 Tampo Superior (1x)
- 2 Base Inferior (1x)
- 3 Lateral Direita (1x)
- 4 Lateral Esquerda (1x)
- 5 Prateleira Móvel Central (1x)
- 6 Prateleira Móvel Interna (2x)
- 7 Prateleira Superior Fixa (1x)
- 8 Prateleira Inferior Fixa (1x)
- 9 Porta (2x)
- 10 Fundo (1x)

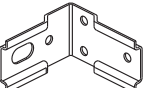
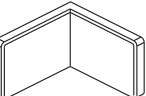

## Componentes

- A- Minifix (16x) 
- B- Tambor (16x) 
- C- Tapa Furo Adesivo (18x) 
- D- Cavilha Ø8x30 (16x) 
- E- Suporte Prateleira (14x) 
- F- Dobradiça (4x) 
- G- Calço Dobradiça (4x) 
- H- Prego 12x12 (32x) 
- I- Cantoneira (2x) 
- J- Capa da Cantoneira (2x) 
- K- Bucha Plástica Ø8mm (2x) 
- L- Parafuso Ø5x60 (2x) 
- M- Parafuso Ø3,5x14mm (22x) 
- N- Parafuso Ø4,5x45 (2x) 

Utilizar a régua abaixo para medir os componentes.

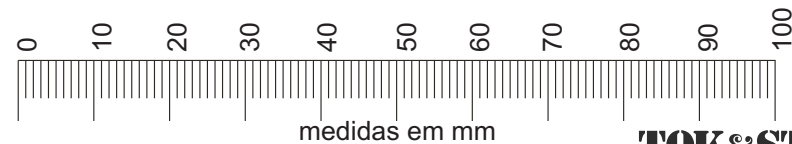

**TOK&STOK**

# Pré-Montagem

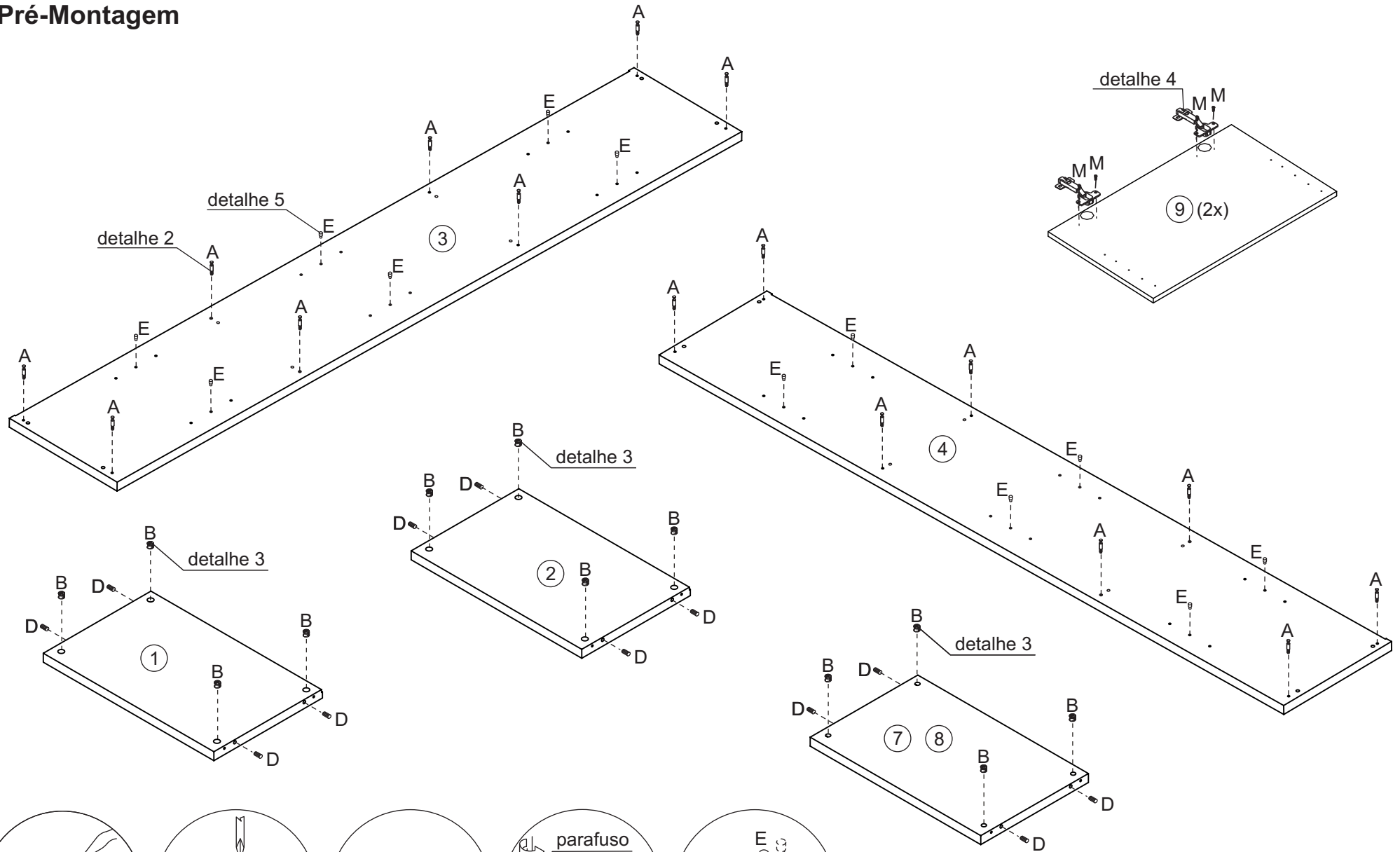

TOAPN2P60 - 29/04/19 - F3/6 - REV.0

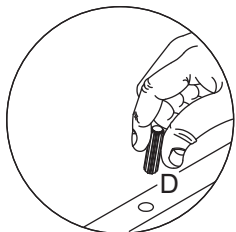

detalhe 1

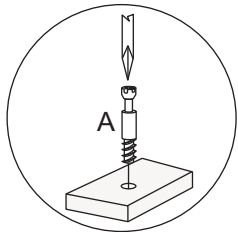

detalhe 2

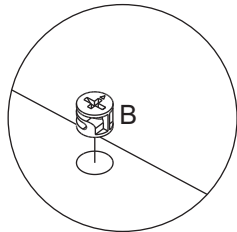

detalhe 3

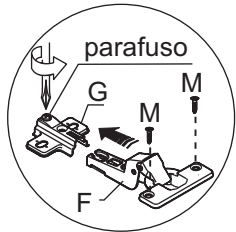

detalhe 4

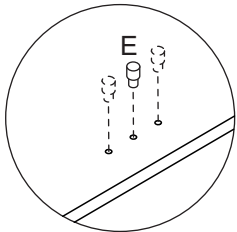

detalhe 5

1

C- Tapa furo  
Adesivo (8x)

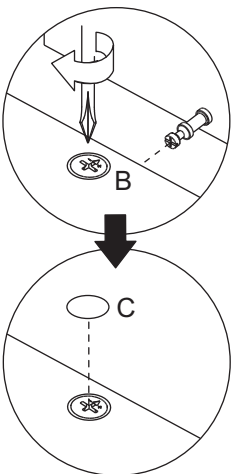
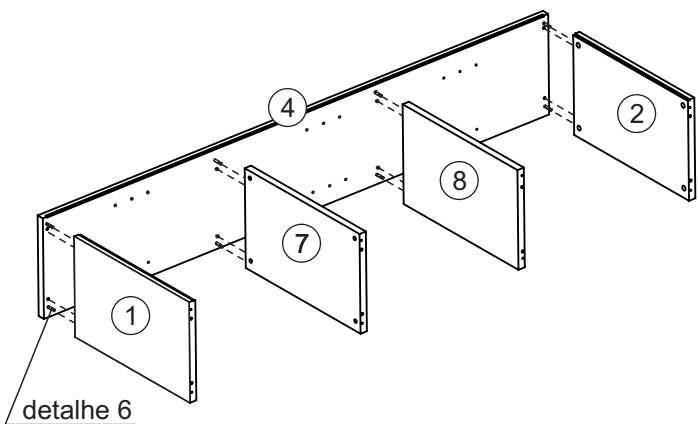

**detalhe 6**  
Girar os tambores  
em sentido horário

2

C- Tapa furo  
Adesivo (8x)

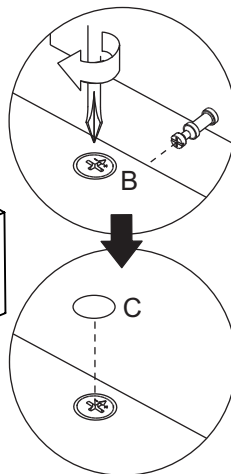
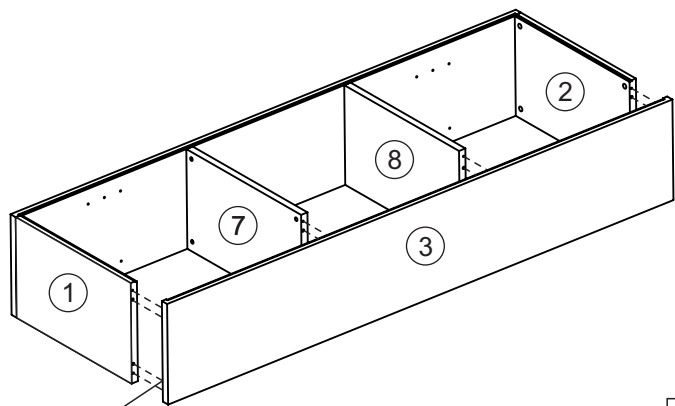

**detalhe 6**  
Girar os tambores  
em sentido horário

3

H- Prego 12x12 (32x)

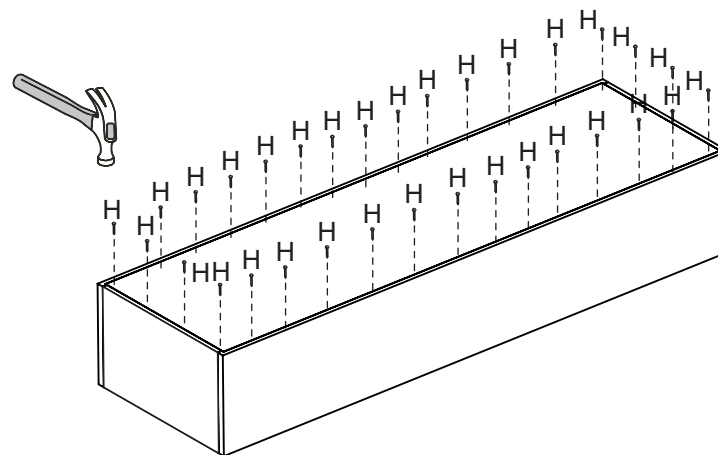
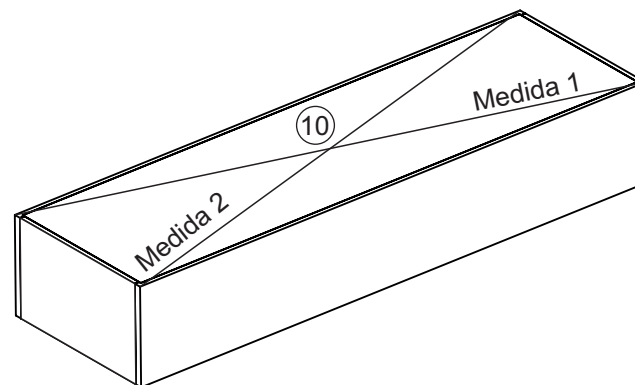

Verifique se o móvel está no  
esquadro, ou seja, a medida 1  
deve ser igual a medida 2.



Distribuir os pregos uniformemente

4

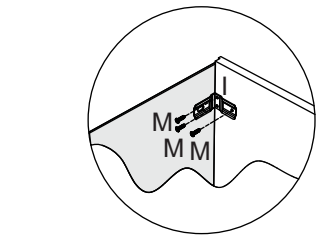
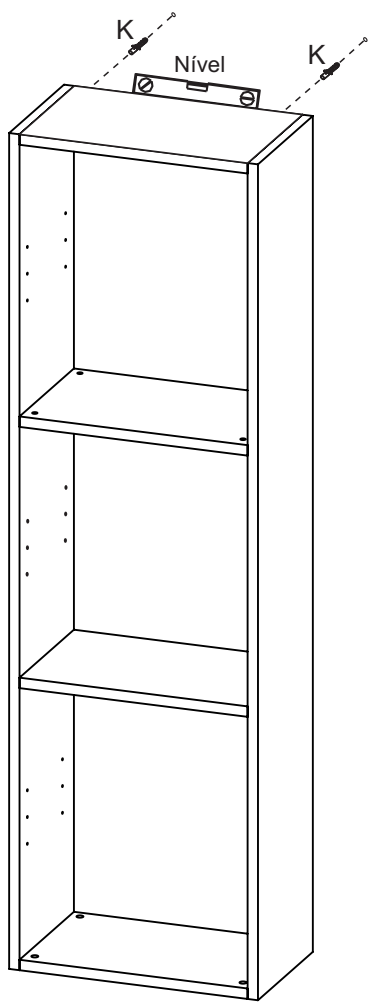
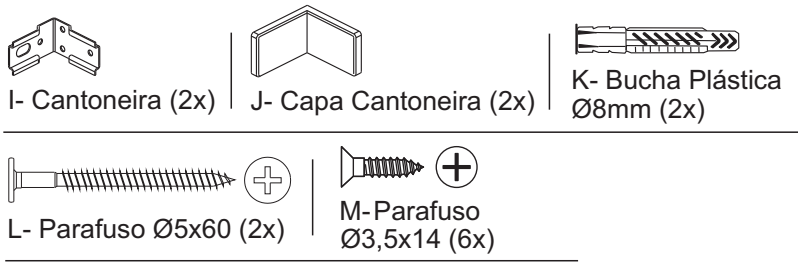

Fixar as cantoneiras F nas laterais com os parafusos (E).

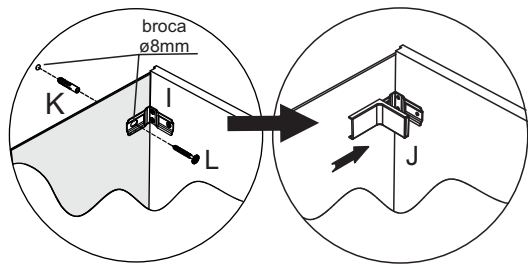

Com uma furadeira+broca de Ø8mm (não fornecidas), fazer o furo do fundo e posicionar o módulo no local desejado; transferir a marcação do furo do suporte para a parede, feitos com a broca de mesmo diâmetro. Efetuar a furação na parede e encaixar as Buchas (K) e fixar o módulo na parede com o Parafuso (L). Em seguida, encaixar as Capas da Cantoneira (J).

5

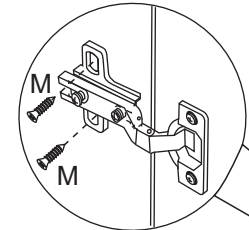
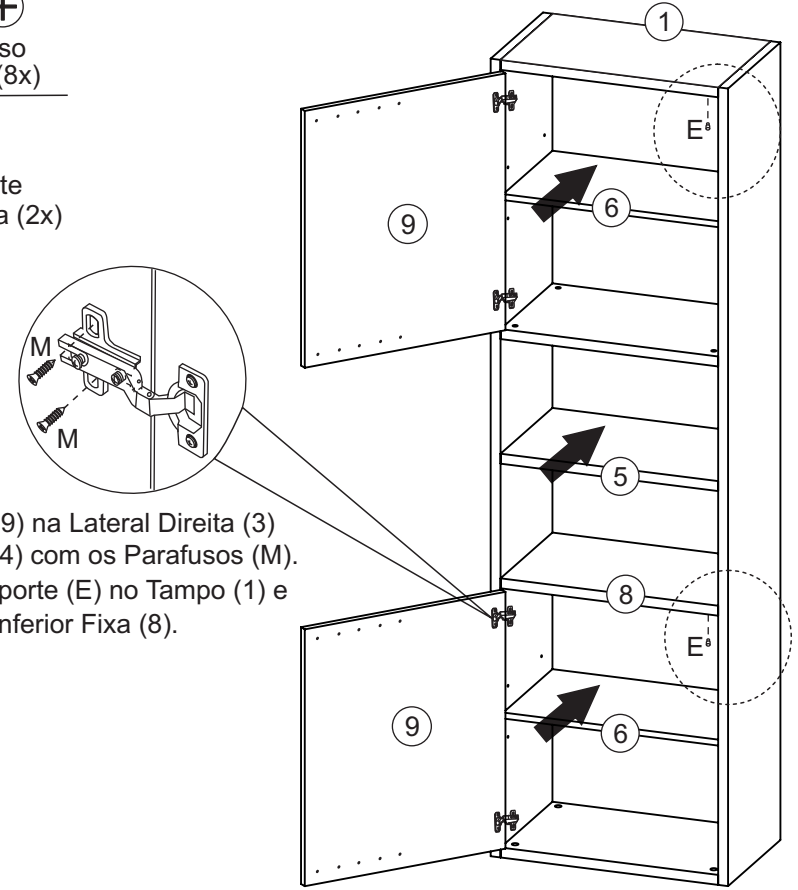
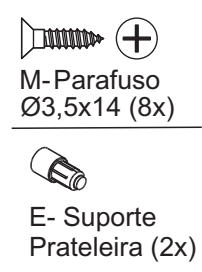

Fixar a Porta (9) na Lateral Direita (3) ou Esquerda (4) com os Parafusos (M). Encaixar o Suporte (E) no Tampo (1) e no Prateleira Inferior Fixa (8).

**FIXAÇÃO DO PUXADOR (vendido separadamente)**  
 Com o auxílio de uma furadeira + broca de Ø5mm (não fornecidas) furar as frentes da porta, usar como guia os furos de Ø5mm existentes no lado interno da peça.  
 Furar somente os locais necessários para a fixação do tipo de puxador (não fornecido) escolhido.  
 OBS.: Utilizar um calço de madeira como apoio para não danificar a peça.

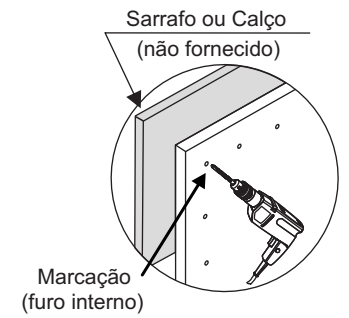

## União de Módulos (se necessário)



N- Parafuso Ø4,5x45 (2x)



C- Tapa furo  
Adesivo (2x)

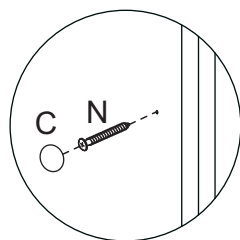
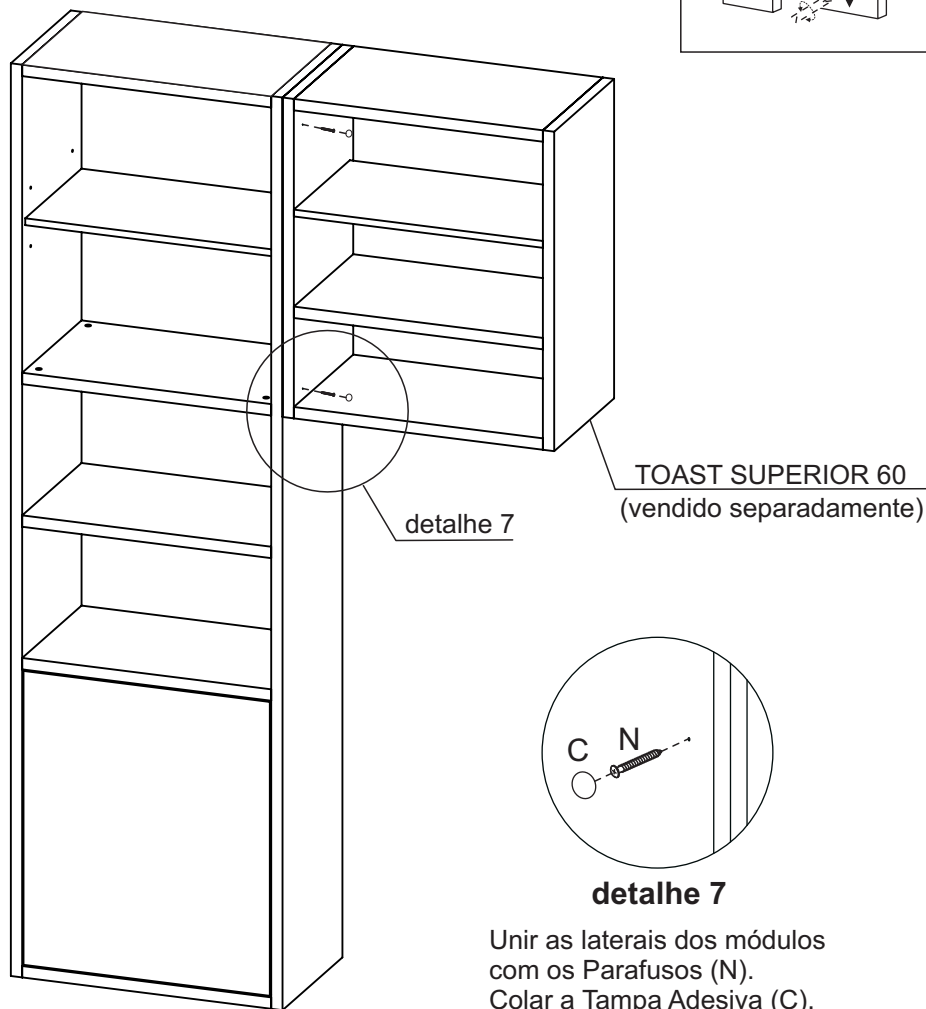

detalhe 7

## Regulagem Dobradiças

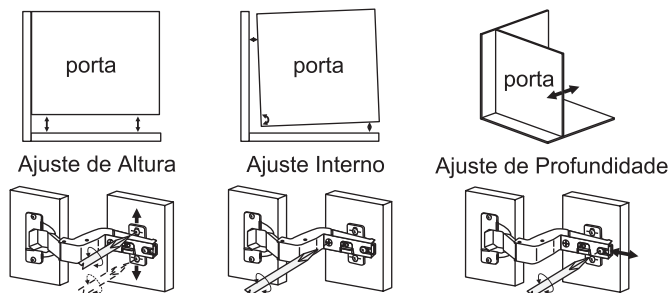

capacidade de carga  
(distribuídos uniformemente)



por prateleira

## Termo de Garantia para produto Tok&Stok

A Tok&Stok assegura garantia contra defeitos de material e de manufatura nos seus produtos\* pelo período de 02 anos, incluído o prazo legal de garantia de 90 dias, contados a partir da data de emissão da Nota Fiscal ao consumidor.

A Tok&Stok limita-se à realização de serviços de reposição de partes e componentes de produtos nos termos discriminados a seguir e mediante exame realizado por profissionais da Tok&Stok constatando satisfatoriamente a existência de defeito de material ou manufatura. Dependendo da gravidade e extensão do problema, a Tok&Stok poderá optar pela substituição do produto danificado por um novo. Toda e qualquer reclamação do comprador quanto a defeitos observados no produto durante o prazo de vigência dessa garantia só será atendida mediante: a apresentação de respectivo documento fiscal de venda; a realização de uma vistoria técnica do produto para constatação do defeito reclamado. Essa vistoria é realizada, no caso de produtos comprados e retirados nas lojas, apresentando o produto danificado em uma loja Tok&Stok e, para os produtos comprados para entrega, solicitando uma visita técnica de uma equipe Tok&Stok no local de uso do produto. Essa visita é condicionada ao pagamento de uma taxa de visita a ser restituída ao cliente no caso de efetiva comprovação do defeito no produto nos termos desta Garantia. A garantia de acabamentos, revestimentos, partes e peças sujeitas a desgaste natural ficará restrita ao prazo legal de 90 dias.

### Situações não cobertas por esta Garantia

- Desgaste no acabamento, parte e/ou peças, ocorrido por uso intenso ou exposição a condições adversas e não previstas (intempérie, umidade, maresia, frio e calor intensos);
- Danos causados durante o transporte ou montagem do produto, quando estes não tiverem sido executados pela Tok&Stok ou por profissionais por ela designados;
- Mau uso, esforços indevidos, ou qualquer tipo de uso diferente daquele proposto pela Tok&Stok para cada produto. Defeitos ou desgaste causados por uso institucional para os produtos que não forem explicitamente indicados para este fim;
- Problemas causados por montagem em desacordo com o manual de instruções, ou relacionados a adaptações e/ou alterações realizadas no produto;
- Problemas relacionados a condições inadequadas do local onde o produto foi instalado, tais como pisos desnivelados, presença de umidade excessiva, paredes pouco resistentes, etc.;
- Maus tratos, descuido, limpeza e/ou manutenção em desacordo com as instruções repassadas pela Tok&Stok;
- Danos causados por serviços de limpeza ou conserto contratados pelo consumidor;
- Danos causados por acidentes, quedas, sinistros, ataques de pragas ou agentes da natureza;
- Oxidação ou corrosão devido à falta de limpeza, manutenção com produtos inadequados ou exposição à intempérie, umidade ou maresia, excetuando-se os produtos destinados ao uso nestas condições.

### Observações complementares

Este termo de garantia é válido somente para produtos instalados no território nacional. A Tok&Stok reserva-se o direito de alterar as características gerais, técnicas e estéticas, ou introduzir melhoramentos nos seus produtos em qualquer momento, sem incorrer na obrigação de efetuar o mesmo nos produtos em estoque ou já vendidos. Para sua tranquilidade, preserve este Termo de Garantia junto ao Documento Fiscal em local de fácil acesso.

(\* com exceção de produtos eletro-eletrônicos que contam com a garantia original de fábrica e serviço de assistência técnica fornecidos pelos próprios fabricantes.

Central de atendimento: 0800 200 8000

Horário de atendimento: segunda à sábado das 8h às 18h.

**TOK&STOK**